

LP	Bryła	Symbol	Wymiary w cm szer. x gł. x wys.	cena netto w PLN	Opis	waga ilość paczek
1		RL-1*L	104 x 104, h=116	2 832,00	moduł narożny lewy, przelotka, szklany górny blat, szkło matowe hartowane wsparte na aluminiowych stopkach, zmontowane lady - za dopłatą	92 kg - 4 szt.
2		RL-1*P	104 x 104, h=116	2 832,00	moduł narożny prawy, przelotka, szklany górny blat, szkło matowe hartowane wsparte na aluminiowych stopkach, zmontowane lady - za dopłatą	92 kg - 4 szt.
3		RL-2L	104 x 104, h=117	2 626,00	moduł narożny lewy, przelotka, top z płyty, zmontowane lady - za dopłatą	81 kg - 3 szt.
4		RL-2P	104 x 104, h=117	2 626,00	moduł narożny prawy, przelotka, top z płyty, zmontowane lady - za dopłatą	81 kg - 3 szt.
5		RL-3*	80 x 70, h=116	1 283,00	moduł wysoki, 2 przelotki, szklany górny blat, szkło matowe hartowane wsparte na aluminiowych stopkach, zmontowane lady - za dopłatą	49 kg - 4 szt.
6		RL-4*	100 x 70, h=116	1 404,00	moduł wysoki, 2 przelotki, szklany górny blat, szkło matowe hartowane wsparte na aluminiowych stopkach, zmontowane lady - za dopłatą	49 kg - 4 szt.
7		RL-5*	120 x 70, h=116	1 496,00	moduł wysoki, 2 przelotki, szklany górny blat, szkło matowe hartowane wsparte na aluminiowych stopkach, zmontowane lady - za dopłatą	64 kg - 4 szt.
8		RL-6*	140 x 70, h=116	1 789,00	moduł wysoki, 2 przelotki, szklany górny blat, szkło matowe hartowane wsparte na aluminiowych stopkach, zmontowane lady - za dopłatą	72 kg - 4 szt.
9		RL-7*	160 x 70, h=116	2 027,00	moduł wysoki, 2 przelotki, szklany górny blat, szkło matowe hartowane wsparte na aluminiowych stopkach, zmontowane lady - za dopłatą	80 kg - 4 szt.
10		RL-8	80 x 70, h=117	1 025,00	moduł wysoki, 2 przelotki, top z płyty, zmontowane lady - za dopłatą	48 kg - 3 szt.
11		RL-9	100 x 70, h=117	1 178,00	moduł wysoki, 2 przelotki, top z płyty, zmontowane lady - za dopłatą	56 kg - 3 szt.
12		RL-10	120 x 70, h=117	1 362,00	moduł wysoki, 2 przelotki, top z płyty, zmontowane lady - za dopłatą	63 kg - 3 szt.
13		RL-11	140 x 70, h=117	1 581,00	moduł wysoki, 2 przelotki, top z płyty, zmontowane lady - za dopłatą	71 kg - 3 szt.

LP	Bryła	Symbol	Wymiary w cm szer. x gł. x wys.	cena netto w PLN	Opis	waga ilość paczek
14		RL-12	160 x 70, h=117	1 856,00	moduł wysoki, 2 przelotki, top z płyty, zmontowane lady - za dopłatą	78 kg - 3 szt.
15		RL-13	80 x 70, h=75	556,00	moduł niski, przelotki na życzenie, zmontowane lady - za dopłatą	32 kg - 2 szt.
16		RL-14	100 x 70, h=75	625,00	moduł niski, przelotki na życzenie, zmontowane lady - za dopłatą	36 kg - 2 szt.
17		RL-15	120 x 70, h=75	696,00	moduł niski, przelotki na życzenie, zmontowane lady - za dopłatą	40 kg - 2 szt.
18		RL-16	140 x 70, h=75	762,00	moduł niski, przelotki na życzenie, zmontowane lady - za dopłatą	44 kg - 2 szt.
19		RL-17	160 x 70, h=75	821,00	moduł niski, przelotki na życzenie, zmontowane lady - za dopłatą	48 kg - 2 szt.

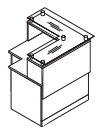

5 454,00 zł netto

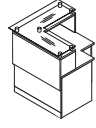
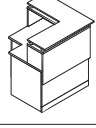
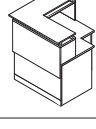
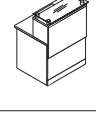
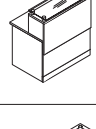
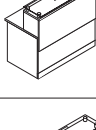
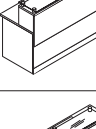
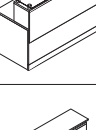
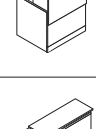
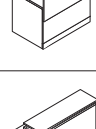
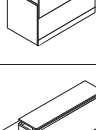
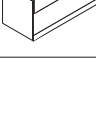
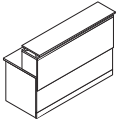
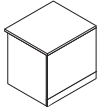
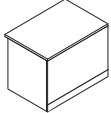
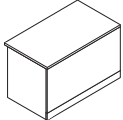
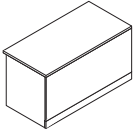
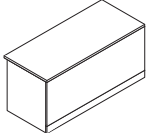
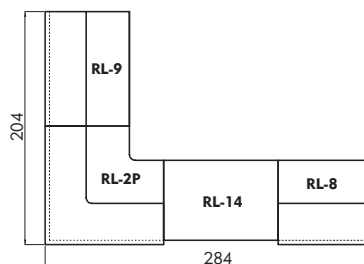
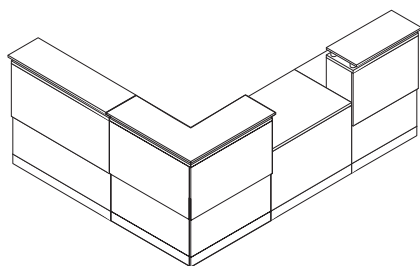
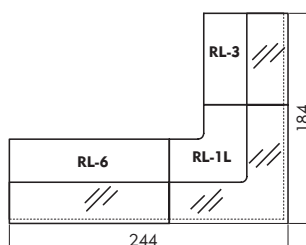
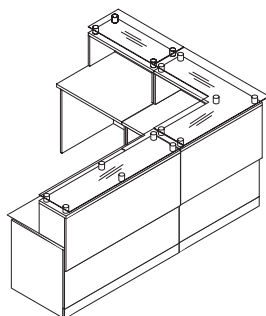

5 904,00 zł netto

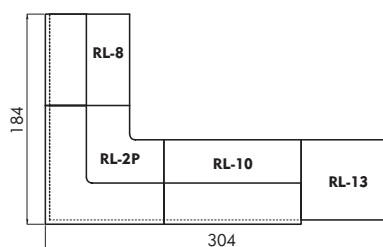
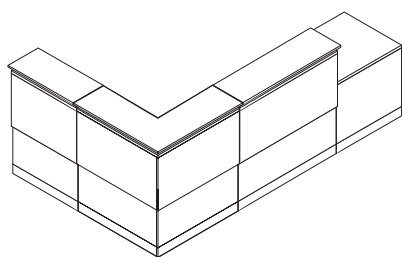

5 569,00 zł netto

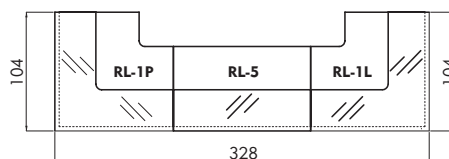
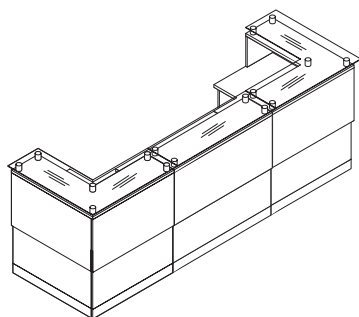

7 160,00 zł netto

Termin realizacji	Okolo 12 dni roboczych
Grubości płyt	gr. 25mm – blaty robocze lad, nogi i górne blaty nadstawek (na wspornikach) gr.18mm– pozostałe elementy
Obrzeże	<p>Blaty i podpory PCV 2mm, pozostałe elementy PCV 1mm. Elementy narożne i wys.okie wys.tępują w dwóch wariantach: - segmenty lady ze szklanym blatem nadstawki (RL-1L/P, RL-3 do RL7) – szkło matowe, hartowane o gr. 8mm na aluminiowych stopkach o wys.. 50mm. Szkło klejone do stopek. - segmenty lady z płytową nadstawką (RL-2L/P, RL-8 do RL12) W blacie roboczym przelotki na okablowanie: 1 przelotka – elementy narożne (RL-1 L/P, RL-2 L/P) 2 przelotki – moduły wys.okie (RL-3 do RL-12) przelotki na życzenie – moduły niskie (RL-13 do RL-17) Blat roboczy głębokość 70 cm. Nadstawka o głębokości 32 cm i wys.okości 34,8 cm umożliwia ustawianie segregatorów. Lada wyposażona w stopki do poziomowania.</p>
Kolorystyka zestawu	Według próbnika kolorów (płyta wiórowa firmy PFLEIDERER)
Za dopłatą 15 %	Cokoły i nadstawki w elementach wys.okich z płyty o gr 18mm w kolorach - zielony, czerwony, orange – struktura molet
LADĘ RECEPCYJNĄ MOŻNA UZUPEŁNIĆ O SZAFY I KONTENERY Z INNYCH SYSTEMÓW NP. VEGA, SZAFKI ŻALUZJOWE	