

# Cennik OGI DRIVE

Infolinia: 570 570 564  
biuro@meblicante.pl  
www.meblicante.pl

MEBLICANTE  
design for office.

Zestawienie kolorystyczne - Ogi Drive

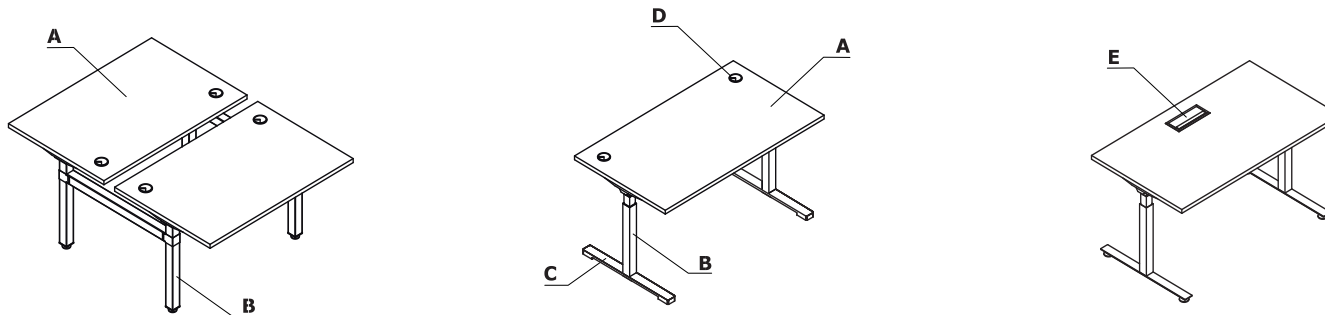

Materiał	Kolor	Biuurka																
		A - Blat	B - Stelaż	C - Stopa Pro	D - Przepusty kablowe	E - Mediabox												
Płyta	26 - aluminium satinato	✓																
	31 - dąb kanadyjski	✓																
	39 - brzoza polarna	✓																
	64 - kakao	✓																
	67 - biały pastel	✓																
	106 - orzech nizinny	✓																
	154 - antracyt	✓																
	08 - czarny	✓																
	167 - dąb szary	✓																
	168 - dąb naturalny	✓																
	169 - dąb miodowy	✓																
	170 - akacja	✓																
	171 - orzech ciemny	✓																
	174 - beżowy mat	✓																

\* stopa - dopłata 101 zł za 1 szt., do ceny biurka 202zł (komplet 2szt.)

Materiał	Kolor	Biorka																
		A - Biał	B - Stelaż	C - Stopa Pro	D - Przepusty kablów	E - Mediabox												
Tworzywo	02 - szary				✓													
	08 - czarny				✓													
	24 - beżowy				✓													
	67 - biały pastel				✓													
Metal	M009 - aluminium półmat RAL 9006		✓	✓		✓												
	M015 - biały półmat RAL 9010		✓	✓		✓												
	M154 - antracyt półmat RAL 7043		✓	✓		✓												
	M115 - czarny półmat RAL 9005		✓	✓		✓												
	25 - aluminium polerowane			✓*														
	M026 - oliwkowy półmat RAL 6013		✓**	✓**														
	M027 - niebieski półmat RAL5003		✓**															
	M028 - ceglasty półmat RAL 0404040		✓**															
	M029 - żółty półmat RAL 0807060		✓**															
	M030 - beżowy półmat RAL 0608005		✓**															

\* stopa - dopłata 101 zł za 1 szt., do ceny biurka 2022l (komplet 2szt.)

\*\* opcja z dopłatą: opłata jednorazowa za kolor (300 zł) + 10% do wartości produktu

**Blat**

**1 Blat** - płyta melaminowana 28 mm,  
obrzeża ABS

**OPCJE Z DOPLATĄ:**

- 2 Przepust kablowy** - 2 szt., Ø 80 mm  
**3 Mediabox M04H** - 2xRJ45 (class E, cat. 6); + 1 x USB + 1 x HDMI + 4 x 230V  
**4 Mediabox M04** - 2xRJ45 (class E, cat. 6); + 1 x USB + 4 x 230V  
**5 Mediabox M07** - 1 x 230V + 1 x USB charger + 1 x RJ45, kolor: czarny, biały, montowany zamiast istniejącego przepustu kablowego Ø80 mm (PK80)  
**6 Top access M05**  
**7 Wycięcie kablowe** - szerokość otworu jest proporcjonalna do szerokości blatu  
**8 Mediabox M07 + przepust kablowy**  
**9 Wycięcie kablowe + przepust kablowy** - biurka proste (174zł), biurka typu bench (348zł)

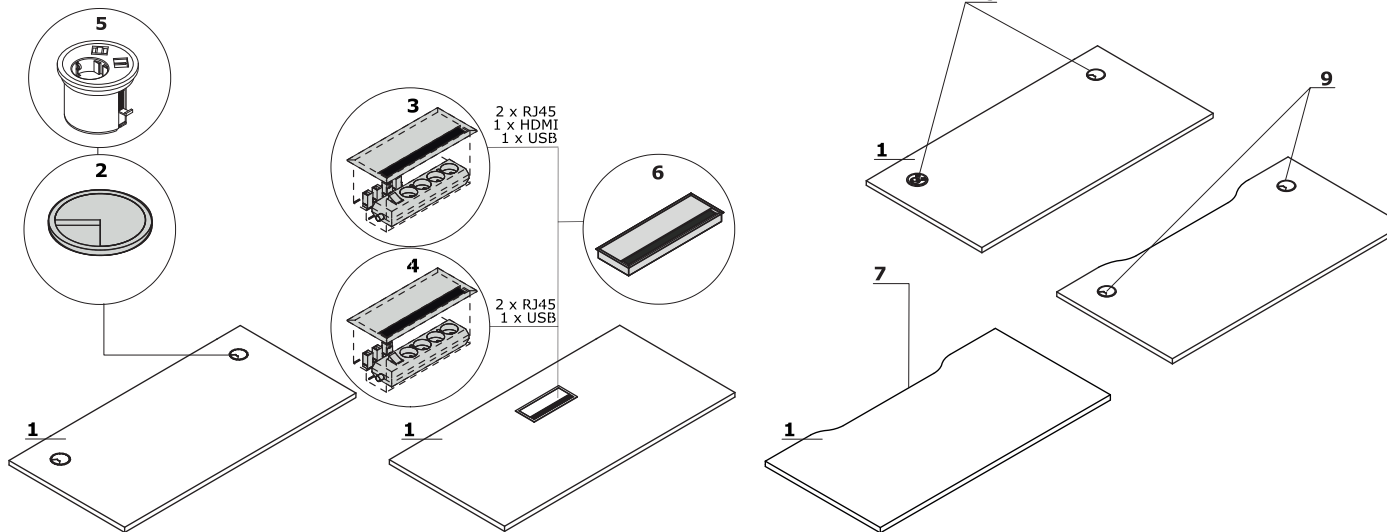
**Stelaż**

- 1 Ogi Drive z elektryczną regulacją wysokości** - w zakresie 650–1300 mm, metal malowany proszkowo, 3 nakładane profile 50x50 mm, 55x55 mm i 60x60 mm  
**2 Ogi Drive z elektryczną regulacją wysokości** - w zakresie 700–1200 mm, metal malowany proszkowo, 2 nakładane profile 55x55 mm i 60x60 mm  
**3 Ogi Drive z manualną regulacją wysokości** - metal malowany proszkowo, 2 nakładane profile 50 x 50 mm i 60 x 60 mm, regulacja w zakresie 650-1000 mm  
**4 OPCJA Z DOPLATĄ** - stopa Pro (176 zł/ kpl.):  
 •malowane proszkowo  
 •aluminium polerowane (dodatkowa dopłata 212 zł/ kpl.)

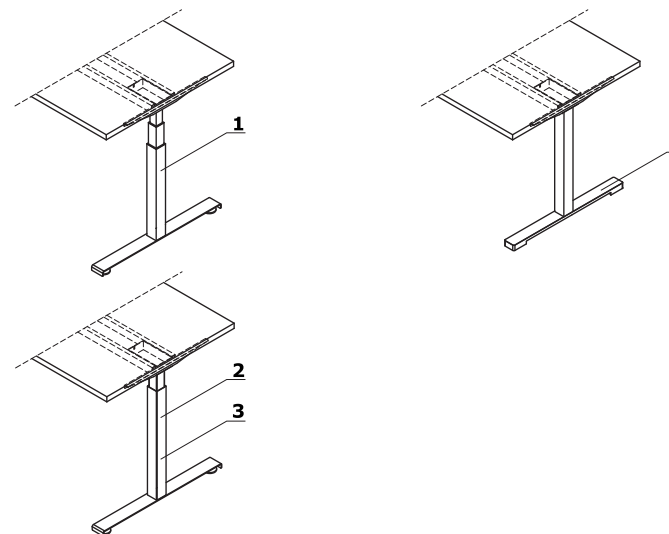

## Stelaż elektryczny - Ogi Drive

- 1 **Blat** - płyta melaminowana 28 mm, obrzeża ABS
- 2 **Panele ZD** - klasa akustyczności "A" , możliwość wpinania szpilek, zamek błyskawiczny, brak możliwości odpinania
- 3 **Mocowanie** - metal malowany proszkowo
- 4 **Łącznik metalowy**
- 5 **Stopki** - regulacja poziomu od wewnątrz w zakresie 5 mm
- 6 **Panel sterujący** - płynna regulacja wysokości:

**A** - podstawowy panel sterowania; czułość systemu antykolizyjnego ustawiona na poziomie Medium

**B** - OPCJA Z DOPŁATĄ - panel sterujący z pamięcią 4 wysokości; możliwość zmiany czułości systemu antykolizyjnego w obrębie 3 poziomów: Low, Medium, High

**C** - OPCJA Z DOPŁATĄ - panel sterujący okrągły z pamięcią 4 wysokości; możliwość zmiany czułości systemu antykolizyjnego w obrębie 3

poziomów: Low, Medium, High; montowany w blacie

**D** - OPCJA Z DOPŁATĄ - moduł bluetooth:

- kompatybilny zarówno z panelem A, B jak i z panelem C
- możliwość zmiany czułości systemu antykolizyjnego w obrębie 3 poziomów: Low, Medium, High
- sterowanie za pomocą aplikacji .mdd Desk BT (do pobrania z Google Play lub App Store). Aplikacja posiada funkcję interwału czasowego, która informuje o konieczności zmiany położenia ciała (z siedzącej na stojącą lub ze stojącej na siedzącą)

- 7 **Stelaż elektryczny** - metal malowany proszkowo, udźwig 100 kg, kolumna teleskopowa.

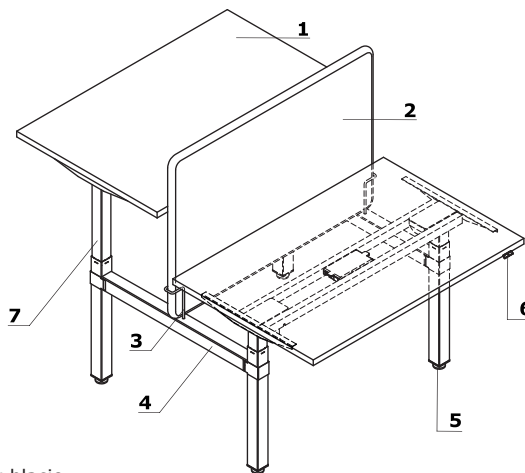

## Specyfikacja techniczna stelaża

- Podnoszenie** - 40 mm/s Super Soft - Start - Stop
- Napęd** - 2 silniki z synchronizacją, sterowane przez mikroprocesor z zabezpieczeniem przed przeciążeniem, termiczny czujnik pracy silnika
- Poziom hałasu** - < 48dB
- Zabezpieczenie** - system antykolizyjny
- Normy** - EN 527-2
- Dyrektywy** - 206/95EC, UI508 1999, UL 1004 R7 06, WE DC 2004/108WE
- Zasilanie** - 230V, moc 300W, zużycie w trybie Stand - by 0.3W

A

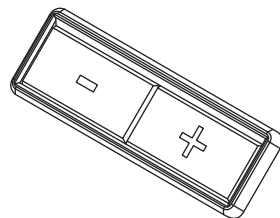

B

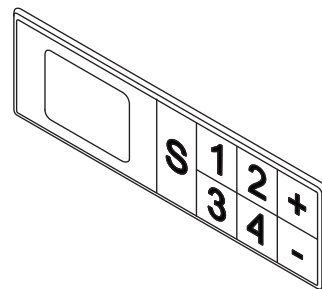

C

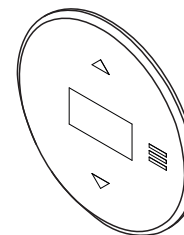

D

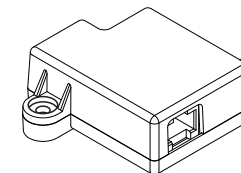

UWAGI - Odstęp między blatami w biurku typu bench 90 mm

**Stelaż elektryczny ze wspólną szyną kablową - Ogi Drive**

- 1 **Blat** - płyta melaminowana 28 mm, obrzeża ABS
- 2 **Stelaż elektryczny** - metal malowany proszkowo, udźwig 100 kg, kolumna teleskopowa.
- 3 **Wspólna szyna kablowa + kręgosłup do prowadzenia kabla**
- 4 **Łącznik metalowy**
- 5 **Stopki** - regulacja poziomu od wewnątrz w zakresie 5 mm
- 6 **Panel sterujący** - płynna regulacja wysokości:
  - A** - podstawowy panel sterowania; czułość systemu antykolizyjnego ustawiona na poziomie Medium
  - B** - OPCJA Z DOPŁATĄ - panel sterujący z pamięcią 4 wysokości; możliwość zmiany czułości systemu antykolizyjnego w obrębie 3 poziomów: Low, Medium, High
  - C** - OPCJA Z DOPŁATĄ - panel sterujący okrągły z pamięcią 4 wysokości; możliwość zmiany czułości systemu antykolizyjnego w obrębie 3 poziomów: Low, Medium, High; montowany w blacie
  - D** - OPCJA Z DOPŁATĄ - moduł bluetooth:
    - kompatybilny zarówno z panelem A, B jak i z panelem C
    - możliwość zmiany czułości systemu antykolizyjnego w obrębie 3 poziomów: Low, Medium, High
    - sterowanie za pomocą aplikacji .mdd Desk BT (do pobrania z Google Play lub App Store). Aplikacja posiada funkcję interwału czasowego, która informuje o konieczności zmiany położenia ciała (z siedzącej na stojącą lub ze stojącej na siedzącą)

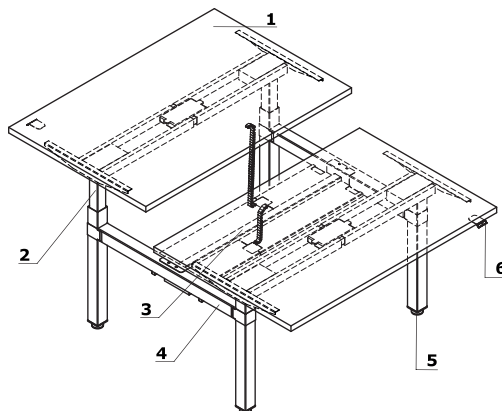
**Usytuowanie mediaboxów w biurkach bench ze wspólną szyną kablową**

- A** - Mediabox lewy
- B** - Mediabox lewy/prawy
- C** - Mediabox prawy

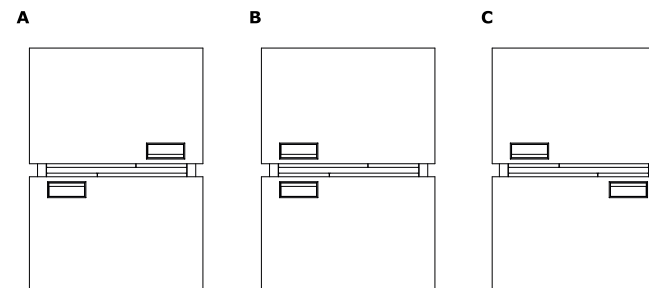
**Stelaż na korbę - Ogi Drive**

- 1 **Blat** - płyta melaminowana 28 mm, obrzeża ABS
- 2 **Panele ZD** - klasa akustyczności "A", możliwość wpinania szpilek, zamek błyskawiczny, brak możliwości odpinania
- 3 **Mocowanie** - metal malowany proszkowo
- 4 **Łącznik metalowy**
- 5 **Stopki** - regulacja poziomu od wewnątrz w zakresie 5 mm
- 6 **Korba** - uchwyt chowany, kolor: czarny, płynna regulacja w zakresie 650-1000 mm, obrót 2,25 mm, profile 60 x 60 mm, 50 x 50 mm

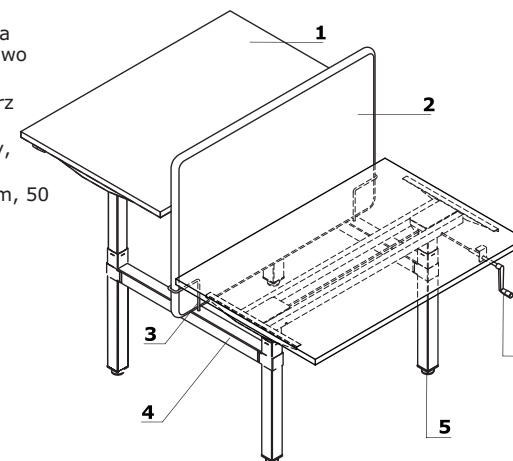

## Listwa zasilająca - do łączenia w szereg

- 1 PWS1** - zestaw do 1 stanowiska - listwa zasilająca (3 x schuko, 2 RJ45) x 1 + przewód zasilający (wtyczka uniwersalna PL/FR/Schuko)
- 2 PWS2** - zestaw do 2 stanowisk - listwa zasilająca (3 x schuko, 2 RJ45) x 2 + komplet przewodów zasilających (wtyczka uniwersalna PL/FR/Schuko)
- 3 PWS3** - zestaw do 3 stanowisk - listwa zasilająca (3 x schuko, 2 RJ45) x 3 + komplet przewodów zasilających (wtyczka uniwersalna PL/FR/Schuko)

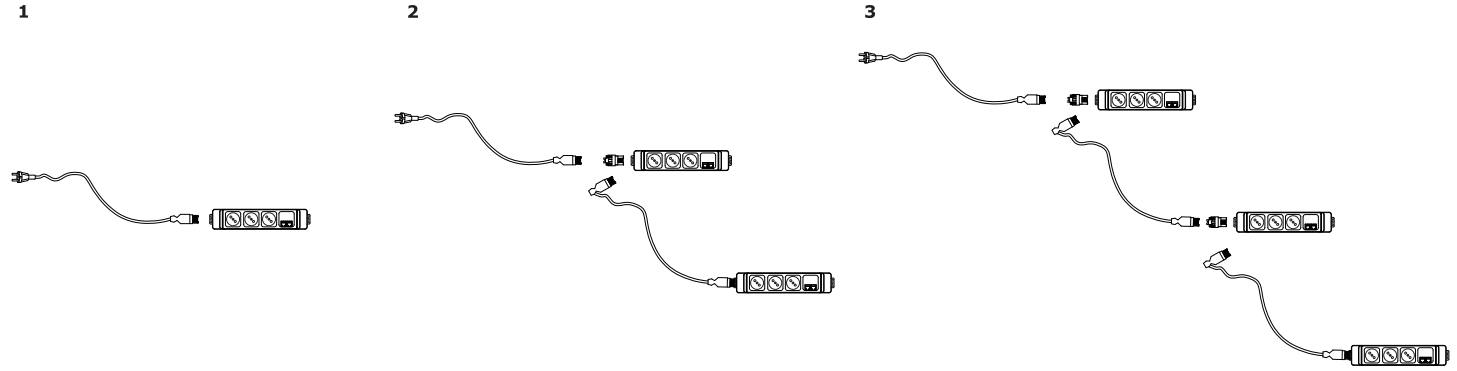

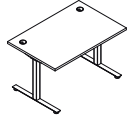

**Biurka proste z elektryczną regulacją wysokości w zakresie 700-1200 mm - sit-stand**



Symbol	Cena netto PLN	Wymiary			Waga Obj. Opak.	Uwagi
		Szer.	Gł.	Wys.		
<b>BOD527</b>	<b>2780,-</b>	1200	700	1200 700	44.45 kg 0.07 m3 4 szt.	UWAGA – dodatkowe kolory stelaża w opcji z dopłatą - wg tabeli kolorystycznej w cenniku
<b>BOD547</b>	<b>2800,-</b>	1400	700	1200 700	48.2 kg 0.076 m3 4 szt.	UWAGA – dodatkowe kolory stelaża w opcji z dopłatą - wg tabeli kolorystycznej w cenniku
<b>BOD567</b>	<b>2840,-</b>	1600	700	1200 700	52.55 kg 0.083 m3 4 szt.	UWAGA – dodatkowe kolory stelaża w opcji z dopłatą - wg tabeli kolorystycznej w cenniku
<b>BOD587</b>	<b>2880,-</b>	1800	700	1200 700	54.05 kg 0.089 m3 4 szt.	UWAGA – dodatkowe kolory stelaża w opcji z dopłatą - wg tabeli kolorystycznej w cenniku
<b>BOD607</b>	<b>2900,-</b>	2000	700	1200 700	54.55 kg 0.095 m3 4 szt.	UWAGA – dodatkowe kolory stelaża w opcji z dopłatą - wg tabeli kolorystycznej w cenniku
<b>BOD52</b>	<b>2790,-</b>	1200	800	1200 700	47.75 kg 0.074 m3 4 szt.	UWAGA – dodatkowe kolory stelaża w opcji z dopłatą - wg tabeli kolorystycznej w cenniku
<b>BOD54</b>	<b>2830,-</b>	1400	800	1200 700	50.8 kg 0.081 m3 4 szt.	UWAGA – dodatkowe kolory stelaża w opcji z dopłatą - wg tabeli kolorystycznej w cenniku
<b>BOD56</b>	<b>2850,-</b>	1600	800	1200 700	55.5 kg 0.088 m3 4 szt.	UWAGA – dodatkowe kolory stelaża w opcji z dopłatą - wg tabeli kolorystycznej w cenniku
<b>BOD58</b>	<b>2890,-</b>	1800	800	1200 700	58.45 kg 0.095 m3 4 szt.	UWAGA – dodatkowe kolory stelaża w opcji z dopłatą - wg tabeli kolorystycznej w cenniku
<b>BOD60</b>	<b>2910,-</b>	2000	800	1200 700	64.05 kg 0.102 m3 4 szt.	UWAGA – dodatkowe kolory stelaża w opcji z dopłatą - wg tabeli kolorystycznej w cenniku

Dodatkowa dopłata										
Mediabox M04H	Mediabox M04	Top access	Panel sterujący z pamięcią 4 wysokości	Przepusty kablowe	Stopa YAN x2	Wycięcie kablowe	Moduł bluetooth	Panel sterujący okrągły z pamięcią 4 wysokości	Mediabox M07 + przepust kablowy	
368,-	334,-	126,-	146,-	48,-	176,-	126,-	300,-	126,-	605,-	
368,-	334,-	126,-	146,-	48,-	176,-	126,-	300,-	126,-	605,-	
368,-	334,-	126,-	146,-	48,-	176,-	126,-	300,-	126,-	605,-	
368,-	334,-	126,-	146,-	48,-	176,-	126,-	300,-	126,-	605,-	
368,-	334,-	126,-	146,-	48,-	176,-	126,-	300,-	126,-	605,-	
368,-	334,-	126,-	146,-	48,-	176,-	126,-	300,-	126,-	605,-	
368,-	334,-	126,-	146,-	48,-	176,-	126,-	300,-	126,-	605,-	
368,-	334,-	126,-	146,-	48,-	176,-	126,-	300,-	126,-	605,-	
368,-	334,-	126,-	146,-	48,-	176,-	126,-	300,-	126,-	605,-	

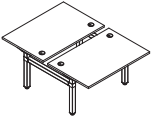
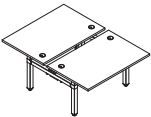

Biuorka bench z elektryczną regulacją wysokości w zakresie 700-1200 mm - sit-stand							
Symbol	Cena netto PLN	Wymiary			Waga Obj. Opak.	Uwagi	
		Szer.	Gł.	Wys.			
<b>BOD572</b>	<b>5540,-</b>	1200	1490	1200 700	87.9 kg 0.146 m3 8 szt.	UWAGA – dodatkowe kolory stelaża w opcji z dopłatą - wg tabeli kolorystycznej w cenniku	
<b>BOD574</b>	<b>5580,-</b>	1400	1490	1200 700	94.4 kg 0.157 m3 8 szt.	UWAGA – dodatkowe kolory stelaża w opcji z dopłatą - wg tabeli kolorystycznej w cenniku	
<b>BOD576</b>	<b>5630,-</b>	1600	1490	1200 700	102.1 kg 0.169 m3 8 szt.	UWAGA – dodatkowe kolory stelaża w opcji z dopłatą - wg tabeli kolorystycznej w cenniku	
<b>BOD578</b>	<b>5680,-</b>	1800	1490	1200 700	104.1 kg 0.181 m3 8 szt.	UWAGA – dodatkowe kolory stelaża w opcji z dopłatą - wg tabeli kolorystycznej w cenniku	
<b>BOD570</b>	<b>5740,-</b>	2000	1490	1200 700	104.1 kg 0.193 m3 8 szt.	UWAGA – dodatkowe kolory stelaża w opcji z dopłatą - wg tabeli kolorystycznej w cenniku	
<b>BOD512</b>	<b>5560,-</b>	1200	1690	1200 700	95 kg 0.155 m3 8 szt.	UWAGA – dodatkowe kolory stelaża w opcji z dopłatą - wg tabeli kolorystycznej w cenniku	
<b>BOD514</b>	<b>5610,-</b>	1400	1690	1200 700	100.1 kg 0.168 m3 8 szt.	UWAGA – dodatkowe kolory stelaża w opcji z dopłatą - wg tabeli kolorystycznej w cenniku	
<b>BOD516</b>	<b>5660,-</b>	1600	1690	1200 700	108.5 kg 0.181 m3 8 szt.	UWAGA – dodatkowe kolory stelaża w opcji z dopłatą - wg tabeli kolorystycznej w cenniku	
<b>BOD518</b>	<b>5700,-</b>	1800	1690	1200 700	113.4 kg 0.195 m3 8 szt.	UWAGA – dodatkowe kolory stelaża w opcji z dopłatą - wg tabeli kolorystycznej w cenniku	
<b>BOD520</b>	<b>5770,-</b>	2000	1690	1200 700	123.6 kg 0.208 m3 8 szt.	UWAGA – dodatkowe kolory stelaża w opcji z dopłatą - wg tabeli kolorystycznej w cenniku	
							
Biuorka bench ze wspólną szyną kablową z regulacją w zakresie 700-1200 mm - sit-stand							
<b>BOD712</b>	<b>6810,-</b>	1200	1690	1200 700	102 kg 0.201 m3 9 szt.	biuorka bench, w standardzie ze wspólną szyną kablową + kregostupem na kable, UWAGA – dodatkowe kolory stelaża w opcji z dopłatą - wg tabeli kolorystycznej w cenniku	
<b>BOD714</b>	<b>6850,-</b>	1400	1690	1200 700	108.6 kg 0.223 m3 9 szt.		
<b>BOD716</b>	<b>6900,-</b>	1600	1690	1200 700	118.5 kg 0.245 m3 9 szt.		
<b>BOD718</b>	<b>6940,-</b>	1800	1690	1200 700	124.4 kg 0.267 m3 9 szt.		
<b>BOD720</b>	<b>6990,-</b>	2000	1690	1200 700	136.6 kg 0.289 m3 9 szt.		
							

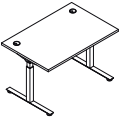
Dodatkowa dopłata										
Mediabox M04H	Mediabox M04	Top access	Panel sterujący z pamięcią 4 wysokości	Przepusty kablowe	Wycięcie kablowe	Moduł bluetooth	Panel sterujący okrągły z pamięcią 4 wysokości	Mediabox M07 + przepust kablowy		
736,-	668,-	252,-	292,-	96,-	252,-	600,-	252,-	1210,-		
736,-	668,-	252,-	292,-	96,-	252,-	600,-	252,-	1210,-		
736,-	668,-	252,-	292,-	96,-	252,-	600,-	252,-	1210,-		
736,-	668,-	252,-	292,-	96,-	252,-	600,-	252,-	1210,-		
736,-	668,-	252,-	292,-	96,-	252,-	600,-	252,-	1210,-		
736,-	668,-	252,-	292,-	96,-	252,-	600,-	252,-	1210,-		
736,-	668,-	252,-	292,-	96,-	252,-	600,-	252,-	1210,-		
736,-	668,-	252,-	292,-	96,-	252,-	600,-	252,-	1210,-		
736,-	668,-	252,-	292,-	96,-	252,-	600,-	252,-	1210,-		
736,-	668,-	252,-	292,-	96,-	252,-	600,-	252,-	1210,-		
736,-	668,-	252,-	292,-	96,-	252,-	600,-	252,-	1210,-		
736,-	668,-	252,-	292,-	96,-	252,-	600,-	252,-	1210,-		
736,-	668,-	252,-	292,-	96,-	252,-	600,-	252,-	1210,-		

<b>Biurka proste z elektryczną regulacją wysokości w zakresie 650-1300 mm - sit-stand</b>							
	Symbol	Cena netto PLN	Wymiary			Waga Obj. Opak.	Uwagi
			Szer.	Gł.	Wys.		
	<b>BOD627</b>	<b>3040,-</b>	1200	700	1300 650	46.98 kg 0.063 m3 4 szt.	UWAGA – dodatkowe kolory stelaża w opcji z dopłatą - wg tabeli kolorystycznej w cenniku
	<b>BOD647</b>	<b>3060,-</b>	1400	700	1300 650	50.73 kg 0.069 m3 4 szt.	UWAGA – dodatkowe kolory stelaża w opcji z dopłatą - wg tabeli kolorystycznej w cenniku
	<b>BOD667</b>	<b>3080,-</b>	1600	700	1300 650	55.08 kg 0.076 m3 4 szt.	UWAGA – dodatkowe kolory stelaża w opcji z dopłatą - wg tabeli kolorystycznej w cenniku
	<b>BOD687</b>	<b>3100,-</b>	1800	700	1300 650	56.58 kg 0.082 m3 4 szt.	UWAGA – dodatkowe kolory stelaża w opcji z dopłatą - wg tabeli kolorystycznej w cenniku
	<b>BOD707</b>	<b>3140,-</b>	2000	700	1300 650	57.08 kg 0.088 m3 4 szt.	UWAGA – dodatkowe kolory stelaża w opcji z dopłatą - wg tabeli kolorystycznej w cenniku
	<b>BOD62</b>	<b>3050,-</b>	1200	800	1300 650	50.28 kg 0.067 m3 4 szt.	UWAGA – dodatkowe kolory stelaża w opcji z dopłatą - wg tabeli kolorystycznej w cenniku
	<b>BOD64</b>	<b>3070,-</b>	1400	800	1300 650	53.33 kg 0.074 m3 4 szt.	UWAGA – dodatkowe kolory stelaża w opcji z dopłatą - wg tabeli kolorystycznej w cenniku
	<b>BOD66</b>	<b>3090,-</b>	1600	800	1300 650	58.03 kg 0.081 m3 4 szt.	UWAGA – dodatkowe kolory stelaża w opcji z dopłatą - wg tabeli kolorystycznej w cenniku
	<b>BOD68</b>	<b>3110,-</b>	1800	800	1300 650	60.98 kg 0.088 m3 4 szt.	UWAGA – dodatkowe kolory stelaża w opcji z dopłatą - wg tabeli kolorystycznej w cenniku
	<b>BOD70</b>	<b>3150,-</b>	2000	800	1300 650	66.58 kg 0.095 m3 4 szt.	UWAGA – dodatkowe kolory stelaża w opcji z dopłatą - wg tabeli kolorystycznej w cenniku
<b>Biurko na pojedynczej nodze z el. regulacją wysokości w zakresie 650-1300 mm - sit-stand</b>							
	<b>BOD100</b>	<b>1945,-</b>	1000	600	1337 629	25 kg 0.095 m3 2 szt.	UWAGA – dodatkowe kolory stelaża w opcji z dopłatą - wg tabeli kolorystycznej w cenniku; max. obciążenie - 50 kg

Dodatkowa dopłata										
Mediabox M04H	Mediabox M04	Top access	Panel sterujący z pamięcią 4 wysokości	Przepusty kablowe	Stopa YAN x2	Wycięcie kablowe	Moduł bluetooth	Kółka do powierzchni twardej	Panel sterujący okrągły z pamięcią 4 wysokości	Mediabox M07 + przepust kablowy
368,-	334,-	126,-	146,-	48,-	176,-	126,-	300,-		126,-	605,-
368,-	334,-	126,-	146,-	48,-	176,-	126,-	300,-		126,-	605,-
368,-	334,-	126,-	146,-	48,-	176,-	126,-	300,-		126,-	605,-
368,-	334,-	126,-	146,-	48,-	176,-	126,-	300,-		126,-	605,-
368,-	334,-	126,-	146,-	48,-	176,-	126,-	300,-		126,-	605,-
368,-	334,-	126,-	146,-	48,-	176,-	126,-	300,-		126,-	605,-
368,-	334,-	126,-	146,-	48,-	176,-	126,-	300,-		126,-	605,-
368,-	334,-	126,-	146,-	48,-	176,-	126,-	300,-		126,-	605,-
368,-	334,-	126,-	146,-	48,-	176,-	126,-	300,-		126,-	605,-
			146,-					19,-	126,-	

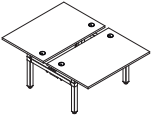

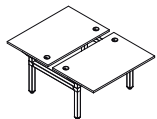

<b>Biurka bench z elektryczną regulacją wysokości w zakresie 650-1300 mm - sit-stand</b>							
Symbol	Cena netto PLN	Wymiary			Waga Obj. Opak.	Uwagi	
		Szer.	Gł.	Wys.			
<b>BOD672</b>	<b>6020,-</b>	1200	1490	1300 650	92.96 kg 0.132 m3 8 szt.	UWAGA – dodatkowe kolory stelaża w opcji z dopłatą - wg tabeli kolorystycznej w cenniku	
<b>BOD674</b>	<b>6070,-</b>	1400	1490	1300 650	99.46 kg 0.144 m3 8 szt.	UWAGA – dodatkowe kolory stelaża w opcji z dopłatą - wg tabeli kolorystycznej w cenniku	
<b>BOD676</b>	<b>6130,-</b>	1600	1490	1300 650	107.16 kg 0.155 m3 8 szt.	UWAGA – dodatkowe kolory stelaża w opcji z dopłatą - wg tabeli kolorystycznej w cenniku	
<b>BOD678</b>	<b>6180,-</b>	1800	1490	1300 650	109.16 kg 0.167 m3 8 szt.	UWAGA – dodatkowe kolory stelaża w opcji z dopłatą - wg tabeli kolorystycznej w cenniku	
<b>BOD670</b>	<b>6230,-</b>	2000	1490	1300 650	109.16 kg 0.179 m3 8 szt.	UWAGA – dodatkowe kolory stelaża w opcji z dopłatą - wg tabeli kolorystycznej w cenniku	
<b>BOD612</b>	<b>6050,-</b>	1200	1690	1300 650	100.06 kg 0.141 m3 8 szt.	UWAGA – dodatkowe kolory stelaża w opcji z dopłatą - wg tabeli kolorystycznej w cenniku	
<b>BOD614</b>	<b>6100,-</b>	1400	1690	1300 650	105.16 kg 0.154 m3 8 szt.	UWAGA – dodatkowe kolory stelaża w opcji z dopłatą - wg tabeli kolorystycznej w cenniku	
<b>BOD616</b>	<b>6150,-</b>	1600	1690	1300 650	113.56 kg 0.168 m3 8 szt.	UWAGA – dodatkowe kolory stelaża w opcji z dopłatą - wg tabeli kolorystycznej w cenniku	
<b>BOD618</b>	<b>6200,-</b>	1800	1690	1300 650	118.46 kg 0.181 m3 8 szt.	UWAGA – dodatkowe kolory stelaża w opcji z dopłatą - wg tabeli kolorystycznej w cenniku	
<b>BOD620</b>	<b>6260,-</b>	2000	1690	1300 650	128.66 kg 0.194 m3 8 szt.	UWAGA – dodatkowe kolory stelaża w opcji z dopłatą - wg tabeli kolorystycznej w cenniku	
<b>Biurka bench ze wspólną szyną kablową z regulacją w zakresie 650-1300 mm - sit-stand</b>							
	<b>BOD812</b>	<b>7310,-</b>	1200	1690	1300 650	107.06 kg 0.187 m3 9 szt.	biurka bench, w standardzie ze wspólną szyną kablową + kregostupem na kable, UWAGA – dodatkowe kolory stelaża w opcji z dopłatą - wg tabeli kolorystycznej w cenniku
	<b>BOD814</b>	<b>7350,-</b>	1400	1690	1300 650	113.66 kg 0.209 m3 9 szt.	
	<b>BOD816</b>	<b>7400,-</b>	1600	1690	1300 650	123.56 kg 0.231 m3 9 szt.	
	<b>BOD818</b>	<b>7440,-</b>	1800	1690	1300 650	129.46 kg 0.253 m3 9 szt.	
	<b>BOD820</b>	<b>7480,-</b>	2000	1690	1300 650	108.2 kg 0.24 m3 7 szt.	

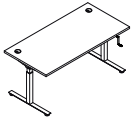
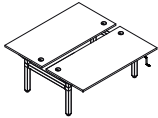



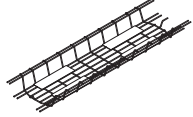
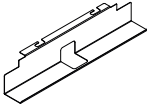

Dodatkowa dopłata									
Mediabox M04H	Mediabox M04	Top access	Panel sterujący z pamięcią 4 wysokości	Przepusty kablowe	Wycięcie kablowe	Moduł bluetooth	Panel sterujący okrągły z pamięcią 4 wysokości	Mediabox M07 + przepust kablowy	
736,-	668,-	252,-	292,-	96,-	252,-	600,-	252,-	1210,-	
736,-	668,-	252,-	292,-	96,-	252,-	600,-	252,-	1210,-	
736,-	668,-	252,-	292,-	96,-	252,-	600,-	252,-	1210,-	
736,-	668,-	252,-	292,-	96,-	252,-	600,-	252,-	1210,-	
736,-	668,-	252,-	292,-	96,-	252,-	600,-	252,-	1210,-	
736,-	668,-	252,-	292,-	96,-	252,-	600,-	252,-	1210,-	
736,-	668,-	252,-	292,-	96,-	252,-	600,-	252,-	1210,-	
736,-	668,-	252,-	292,-	96,-	252,-	600,-	252,-	1210,-	
736,-	668,-	252,-	292,-	96,-	252,-	600,-	252,-	1210,-	
736,-	668,-	252,-	292,-	96,-	252,-	600,-	252,-	1210,-	
736,-	668,-	252,-	292,-	96,-	252,-	600,-	252,-	1210,-	
736,-	668,-	252,-	292,-	96,-	252,-	600,-	252,-	1210,-	
736,-	668,-	252,-	292,-	96,-	252,-	600,-	252,-	1210,-	

Biuurka proste z regulacją wysokości na korbę, w zakresie 650-1000 mm - sit-sit							
	Symbol	Cena netto PLN	Wymiary			Waga Obj. Opak.	Uwagi
			Szer.	Gł.	Wys.		
	<b>BOC02</b>	<b>1945,-</b>	1200	800	1000 650	45.1 kg 0.072 m3 4 szt.	UWAGA – dodatkowe kolory stelaża w opcji z dopłatą - wg tabeli kolorystycznej w cenniku
	<b>BOC03</b>	<b>1990,-</b>	1400	800	1000 650	49.6 kg 0.079 m3 4 szt.	UWAGA – dodatkowe kolory stelaża w opcji z dopłatą - wg tabeli kolorystycznej w cenniku
	<b>BOC04</b>	<b>2030,-</b>	1600	800	1000 650	54.4 kg 0.087 m3 4 szt.	UWAGA – dodatkowe kolory stelaża w opcji z dopłatą - wg tabeli kolorystycznej w cenniku
	<b>BOC05</b>	<b>2060,-</b>	1800	800	1000 650	55.4 kg 0.095 m3 4 szt.	UWAGA – dodatkowe kolory stelaża w opcji z dopłatą - wg tabeli kolorystycznej w cenniku
	<b>BOC06</b>	<b>2110,-</b>	2000	800	1000 650	72.15 kg 0.12 m3 5 szt.	UWAGA – dodatkowe kolory stelaża w opcji z dopłatą - wg tabeli kolorystycznej w cenniku
	<b>Biuurka bench z regulacją wysokości na korbę w zakresie 650-1000 mm - sit-sit</b>						
	<b>BOC20</b>	<b>3890,-</b>	1200	1690	1000 650	91.7 kg 0.155 m3 8 szt.	UWAGA – dodatkowe kolory stelaża w opcji z dopłatą - wg tabeli kolorystycznej w cenniku
	<b>BOC30</b>	<b>3980,-</b>	1400	1690	1000 650	100.2 kg 0.17 m3 8 szt.	UWAGA – dodatkowe kolory stelaża w opcji z dopłatą - wg tabeli kolorystycznej w cenniku
	<b>BOC40</b>	<b>4050,-</b>	1600	1690	1000 650	109.3 kg 0.186 m3 8 szt.	UWAGA – dodatkowe kolory stelaża w opcji z dopłatą - wg tabeli kolorystycznej w cenniku
	<b>BOC50</b>	<b>4130,-</b>	1800	1690	1000 650	110.8 kg 0.201 m3 8 szt.	UWAGA – dodatkowe kolory stelaża w opcji z dopłatą - wg tabeli kolorystycznej w cenniku
	<b>BOC60</b>	<b>4200,-</b>	2000	1690	1000 650	117.8 kg 0.216 m3 8 szt.	UWAGA – dodatkowe kolory stelaża w opcji z dopłatą - wg tabeli kolorystycznej w cenniku



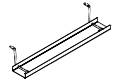
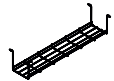
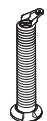



Dodatkowa dopłata									
Mediabox M04H	Mediabox M04	Top access	Przepusty kablowe	Stopa YAN x2	Wycięcie kablowe	Mediabox M07 + przepust kablowy			
368,-	334,-	126,-	48,-	176,-	126,-	605,-			
368,-	334,-	126,-	48,-	176,-	126,-	605,-			
368,-	334,-	126,-	48,-	176,-	126,-	605,-			
368,-	334,-	126,-	48,-	176,-	126,-	605,-			
368,-	334,-	126,-	48,-	176,-	126,-	605,-			
736,-	668,-	252,-	96,-		252,-	1210,-			
736,-	668,-	252,-	96,-		252,-	1210,-			
736,-	668,-	252,-	96,-		252,-	1210,-			
736,-	668,-	252,-	96,-		252,-	1210,-			
736,-	668,-	252,-	96,-		252,-	1210,-			

Akcesoria							
	Symbol	Cena netto PLN	Wymiary			Waga Obj. Opak.	Uwagi
			Szer.	Gł.	Wys.		
	<b>SOD12</b>	<b>350,-</b>	1054	290	77	2 kg 0.024 m3 1 szt.	pasuje do biurk BOD512, BOD572, BOD612, BOD672, BOC30
	<b>SOD14</b>	<b>368,-</b>	1254	290	77	2.5 kg 0.028 m3 1 szt.	pasuje do biurk BOD514, BOD574, BOD614, BOD674, BOC40
	<b>SOD16</b>	<b>384,-</b>	1454	290	77	3 kg 0.032 m3 1 szt.	pasuje do biurk BOD516, BOD576, BOD616, BOD676, BOC50
	<b>SOD18</b>	<b>400,-</b>	1654	290	77	3.5 kg 0.037 m3 1 szt.	pasuje do biurk BOD518, BOD578, BOD618, BOD678, BOC60
	<b>SOD20</b>	<b>416,-</b>	1854	290	77	4 kg 0.041 m3 1 szt.	pasuje do biurk BOD520, BOD570, BOD620, BOD670
	<b>SG12</b>	<b>180,-</b>	660	107	120	2 kg 0.018 m3 1 szt.	szyna na kable do biurk pojedynczych z blatem stalym o szerokości 1200 mm i 1400 mm - brak możliwości stosowania w biurkach z blatem przesuwным; montowana do stelaża
	<b>SG16</b>	<b>206,-</b>	1060	107	120	3 kg 0.025 m3 1 szt.	szyna na kable do biurk pojedynczych z blatem stalym o szerokości 1600 mm, 1800 mm i 2000 mm - brak możliwości stosowania w biurkach z blatem przesuwным; montowana do stelaża
	<b>PK80</b>	<b>40,-</b>	80	80	23	0.1 kg 0 m3 1 szt.	przełot kablowy Ø 80 mm, 02 - szary, 08 - czarny, 67 - biały
	<b>M07</b>	<b>585,-</b>	80	80	80	1 kg 0.001 m3 1 szt.	mediabox, kolor: czarny, biały, montowany zamiast istniejącego przepustu kablowego Ø80mm (PK80); 1 gniazdo zasilające 230V + 1 x USB charger + 1 x RJ45; przewód zasilający 1,5 m
	<b>M04</b>	<b>334,-</b>	275	120	140	1.6 kg 0.008 m3 1 szt.	4x230V, 2xRJ45, 1xUSB; przewód zasilający 2 m
	<b>M04H</b>	<b>368,-</b>	275	120	140	2 kg 0.013 m3 2 szt.	4x230V, 2xRJ45, 1xUSB, 1xHDMI; przewód zasilający 2 m
	<b>M05</b>	<b>126,-</b>	275	120	25	0.3 kg 0.002 m3 1 szt.	top access

Dodatkowa dopłata							

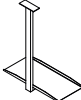
<b>Akcesoria</b>							
	Symbol	Cena netto PLN	Wymiary			Waga Obj. Opak.	Uwagi
			Szer.	Gł.	Wys.		
	<b>E64</b>	<b>136,-</b>	460	89	120	0.5 kg 0.001 m3 1 szt.	szyna na kabłe do biurek pojedynczych i bench z blatem stałym - brak możliwości stosowania w biurkach z blatem przesuwającym; montowana do blatu
	<b>S69</b>	<b>150,-</b>	580	162	123	1 kg 0.015 m3 1 szt.	szyna na kabłe do biurek pojedynczych i bench z blatem stałym - brak możliwości stosowania w biurkach z blatem przesuwającym; montowana do blatu
	<b>S94</b>	<b>286,-</b>	140	140	750	0.95 kg 0.004 m3 1 szt.	przewodzenie kabli (sprężyna), 09 - aluminium, sugerowane do biurek z regulacją wysokości
	<b>S93</b>	<b>126,-</b>	470	62	34	1 kg 0.002 m3 1 szt.	pionowy organizer kablowy, pasuje do biurek Ogi Drive, Ogi A, Ogi Q i Ogi U o profilu 60 mm
	<b>S81</b>	<b>180,-</b>	140	70	750	1.1 kg 0.008 m3 1 szt.	przewodzenie kabli (kręgosłup); kolor 09 - aluminium, do biurek bez regulacji wysokości
	<b>S96</b>	<b>92,-</b>	1370	28	2	0.2 kg 0.003 m3 1 szt.	tkaninowy organizer kablowy, pasuje do biurek Ogi, Ogi Drive
	<b>S82</b>	<b>92,-</b>	1000	70	35	1 kg 0.005 m3 1 szt.	grzebień do mocowania kabli pod blatem, 09 - aluminium

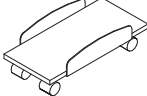
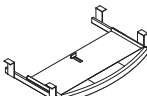
Dodatkowa dopłata									

Akcesoria							
Symbol	Cena netto PLN	Wymiary			Waga Obj. Opak.	Uwagi	
		Szer.	Gł.	Wys.			
	<b>AK3</b>	<b>45,-</b>	0	0	0	15.7 kg 0 m3 1 szt.	rzepy do mocowania kabli, 02-szary, 6 szt. (3 z wkrętami, 3 bez wkrętów);
	<b>AK5</b>	<b>52,-</b>	0	0	0	0.2 kg 0 m3 1 szt.	zaczep do prowadzenia kabla, 08 - czarny, 5 szt.
	<b>S83</b>	<b>256,-</b>	212	460	605	2.596 kg 0.027 m3 1 szt.	zawieszak do komputera do biurek pojedynczych i bench z blatem stałym - brak możliwości stosowania w biurkach z blatem przesuwającym; montowane do blatu
	<b>S89</b>	<b>318,-</b>	116	460	549	3.5 kg 0.005 m3 1 szt.	zawieszak do komputera do biurek pojedynczych i bench z blatem stałym i blatem przesuwającym, pasuje do biurek Ogi Drive, Ogi W, Ogi M, Ogi Q, Ogi U oraz Ogi Y, z wyjątkiem Ogi A, Ogi N, Ogi V; montowane do stelaża
	<b>S73</b>	<b>206,-</b>	220	470	148	2.9 kg 0.002 m3 1 szt.	wózek do komputera
	<b>C01</b>	<b>176,-</b>	610	400	85	1.25 kg 0.01 m3 1 szt.	półka pod klawiaturę do biurek pojedynczych i bench z blatem stałym o głębokości 800 mm z wyjątkiem biurek Drive - brak możliwości stosowania w biurkach z blatem przesuwającym, kolor: 02 - szary; montowana do blatu
	<b>S11</b>	<b>78,-</b>	45	50	57	0.2 kg 0 m3 1 szt.	wieszak na torebkę

Dodatkowa dopłata							

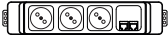
Akcesoria							
	Symbol	Cena netto PLN	Wymiary			Waga Obj. Opak.	Uwagi
			Szer.	Gł.	Wys.		
	<b>PWS1</b>	<b>422,-</b>	300	60	45	1.1 kg 0.005 m3 1 szt.	
	<b>PWS2</b>	<b>855,-</b>	300	60	45	1.6 kg 0.005 m3 1 szt.	
	<b>PWS3</b>	<b>1290,-</b>	300	60	45	2.1 kg 0.005 m3 1 szt.	

Dodatkowa dopłata							